

LAMP® ソフトダウンスター SDS-400 取付説明書 PAT

- この度は、弊社製品をお買い上げいただき誠にありがとうございます。不適切な取り付けや操作は、本製品の性能を発揮できないばかりか思わぬ事故につながる危険があります。本書を良くお読みの上、正しく施工いただくようお願いいたします。
- 本製品は、家具などの比較的軽量の扉に使用するダンパー内蔵スターです。本来の使用目的と異なる使用方法や、使用範囲外の扉に使用されたことが原因による事故につきましては、その責任を一切負いかねますのであらかじめご了承ください。
- 本取付説明書の製品内容は、部品としての品質範囲です。本製品を使用した最終製品の機能・性能・安全性を保証するものではありません。必ず、最終製品でのご確認をいただくよう、お願いいたします。
- 製品については万全を期しておりますが、万一不良品があった場合、ご購入先へお問い合わせください。
- 保証期間は**弊社出荷日より1年間**とさせていただきます。良品との交換をもつて責任の範囲とさせていただきます。
- 取り付け後はお買いになられる方に本書を渡し、いつでも読めるよう保管してください。

△注意 この注意事項を守らないと、思わぬケガ、周辺の家財に損害を与えたりすることがあります。

- ①間違った寸法で取り付けると、扉が閉じなかったり所定角度に開かないなど、正しく機能しないだけでなく本製品や丁番の破損の原因となります。必ず指定寸法を守って取り付けてください。
- ②本製品の使用温度範囲は0℃～40℃です。温度により、ダンパーの作用速度が変わることがありますが、故障ではありません。極端な温度条件下での使用については、弊社営業担当者までお問い合わせください。
- ③本製品を取り扱う際は、本体とアームの間に指などを挟むことのないようにご注意ください。
- ④扉を開閉時に無理な力を加えないでください。本製品や丁番の破損の原因となります。

使用できる扉の範囲

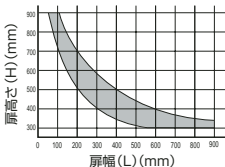
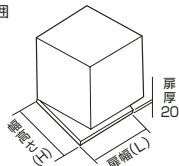

本製品は使用する扉の大きさを考慮する必要があり。グラフの■部分は1個使用の場合の使用可能範囲を表わしています。2個使用の場合、扉高さ(H)は同じで扉幅(L)が2倍となります。

(注) 左記グラフは一般の木製扉、厚さ20mm (比重: 約0.5) の場合です。

コードNo.	マウンティングプレート取付ねじ	アーム取付座ねじ
SDS-400	呼び3.5×4本	呼び3.5×2本

■取付寸法

タイプ SDS-400は吊元丁番の種類により取付寸法(A、B、C)が異なりますのでご注意ください。取付寸法(A、B、C)は、一軸丁番の場合ヒンジセンター基準となります。

指定丁番以外を使用する場合は、弊社担当者までお問い合わせください。

	寸法 A	寸法 B	寸法 C	寸法 A : アーム取付座の取付位置 寸法 B : マウンティングプレート取付位置 寸法 C : キャビネット最小内側寸法
一軸丁番	110	75	147	

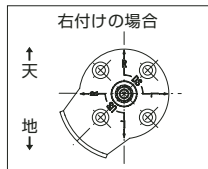
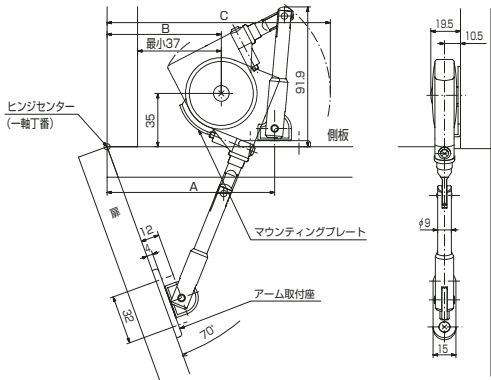

マウンティングプレートの取付方向 (タイプ SDS-400はDSの刻印によります。)
右付けの場合はDS側のRの一矢印を垂直方向真上に向け取り付けます。
左付けの場合はDS側のLの一矢印を垂直方向真上に向け取り付けます。

扉の開き方向にソフトダウンします。本図は右付け、一軸丁番使用例

■取付方法

マウンティングプレート、アーム取付座をそれぞれ付属の木ねじで所定の位置に取り付けます。

- ①アーム先端カムの底部の“カギ”をアーム取付座のカギ穴に合せてはめ込む。この際、本体はアーム取付座に対して90°方向にあります。
- ②本体を90°回転させマウンティングプレートのローレット軸に本体のローレット穴をはめ込み、
- ③付属のねじで本体を固定します。

■調節

扉を最大に開いた時にスターが図の破線のようにアームが「く」の字に曲がらないように、スターの開き角度調節ねじを座金のストッパーピンに当て、アームが真っ直ぐになるように調節してください。

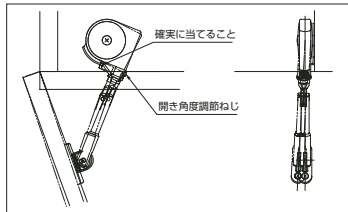
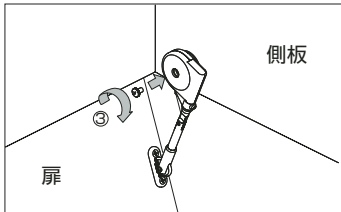
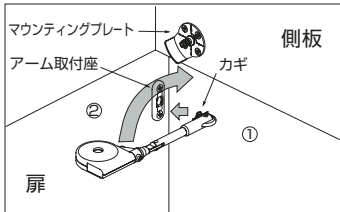

本製品に関するご質問・ご相談は、お買い求めいただいた販売店、または下記の窓口にお問い合わせいたします。

アーキテクトサポート室 電話番号 **03(3864)1122**
受付時間 月～金 9:00～17:30 (年末・年始・夏季休暇等は除く)

FAX 03(3863)6875
E-mail: support@sugatsune.co.jp
東京都千代田区岩本町2-5-10 〒101-8633

建築金物・家具金物・機構部品
スガツネ工業株式会社
ISO 9001 (JSAQ384)・ISO 14001 (JSAE597) 審査登録
ホームページ <http://www.sugatsune.co.jp/>
新製品の情報、会社情報など最新情報を提供しております。

LAMP® SOFT DOWN STAY SDS-400 INSTALLATION INSTRUCTION PATENTED

This product has dampering function, and is designed for a relatively light weight cabinet or furniture door. We will not be liable for any injuries or damage due to incorrect installation or use on a door that is not within limited usage.

⚠ CAUTIONS

- ❶ Be sure to install at proper mounting position. Wrong installation may not only disable proper operation, but also damage product or hinge.
- ❷ This product is designed to operate at room temperatures between 0°C to 40°C (32F-104F).
- ❸ This product has a spring at the elbow section. Please be careful not to get your fingers caught in elbow section while you are handling the unit.
- ❹ Performance of hardware will be affected by unique factors in each application. Hardware must be tested in intended application to confirm the function.
- ❺ Sugatsune's liability is limited to the replacement of defective goods.
- ⊖ Do not force the door to close faster. It can cause damage to the product or hinge(s).

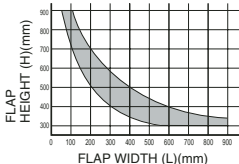
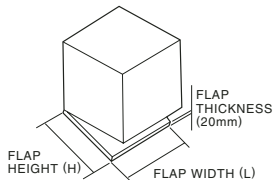

THE DIMENSION OF THE FLAP

SOFT DOWN STAY must be used taking the size of the flap into consideration. The graph indicates the usable range when using one SDS stay. When using two stays, the width of flap can be twice as large, if the height remains unchanged.

(Note) The graph shown to the left is in case of a general wooden flap of 20mm thick (specific gravity approx. 0.5)

- In case of lighter or heavier flap doors that do not fit within the above specified range, please contact our sales staff.

Code No.	Suitable Screw on mounting plate	Suitable Screw on arm fixing plate
SDS-400	φ 3.5 × 4	φ 3.5 × 2

● PLATE POSITION FOR INSTALLATION

Depending on the type of the hinges used, the position of the mounting plate and arm fixing plate should be fixed as indicated below. Each distance for A/B/C is measured from center of butt hinge.

	A	B	C
Butt Hinge (one axis)	110	75	147

When other types of hinges are used, please contact our sales staff.

(1 inch ≒ 25.4mm)

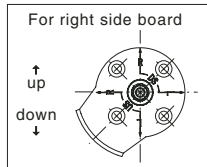

The installation direction of the mounting plate. (Type SDS-400 follows the inscription of "DS".)

For right side fixing, the arrow of "R" on the DS side should point upward vertically. For left side fixing, the arrow of "L" on the DS side should point upward vertically.

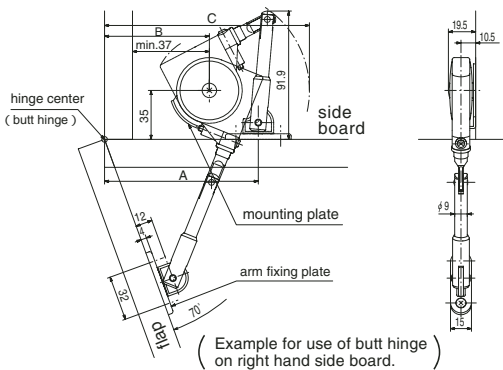

(Example for use of butt hinge) on right hand side board.

● HOW TO INSTALL

Install the mounting plate and arm fixing plate with the enclosed wood screws at the designated places.

- ❶ Insert the "key" of the cam of arm-tilt into the key hole of the fixing plate. The main body must be placed at 90 degrees angle against the fixing plate.

- ❷ Turn the main body 90 degrees and insert the knurly axis of the mounting plate to the hole of the main body.
- ❸ Fix the main body with bind screw attached.

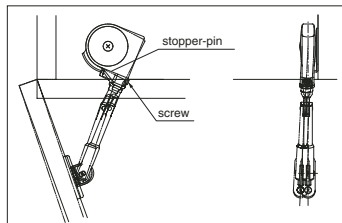
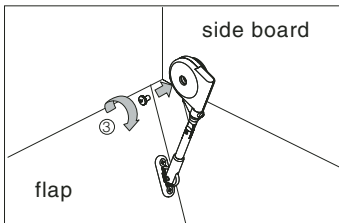
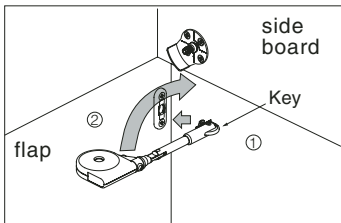

● ADJUSTMENT

At maximum door opening angle, make the adjustment of arm-fold in straight by adjustable screw of main body on stopper-pin.

Japan Head Office

SUGATSUNE KOGYO CO.LTD

1-8-11, Higashikanda, Chiyodaku, Tokyo 101-8633 JAPAN

Phone:813-3866-2260 Fax:813-3866-4447

E-mail : export @sugatsune.co.jp

SUGATSUNE

Copyright SUGATSUNE

U.S.Subsidiary:

SUGATSUNE AMERICA INC.

221 East Selandia Lane, Carson, CA 90746 U.S.A

Phone: 310-329-6373 Fax: 310-329-0819

Toll Free: 1-800-562-LAMP